

Информационен лист | Номер на артикул: 2002-2647

Двуетажна клема; Заземителен проводник/проходна клема; същия профил като двуетажна разединителна клема; 2,5 mm²; PE/N; без държач за маркировъчни табелки; за DIN шина 35 x 15 и 35 x 7.5; Push-in CAGE CLAMP®; 2,50 mm²; сив

www.wago.com/2002-2647

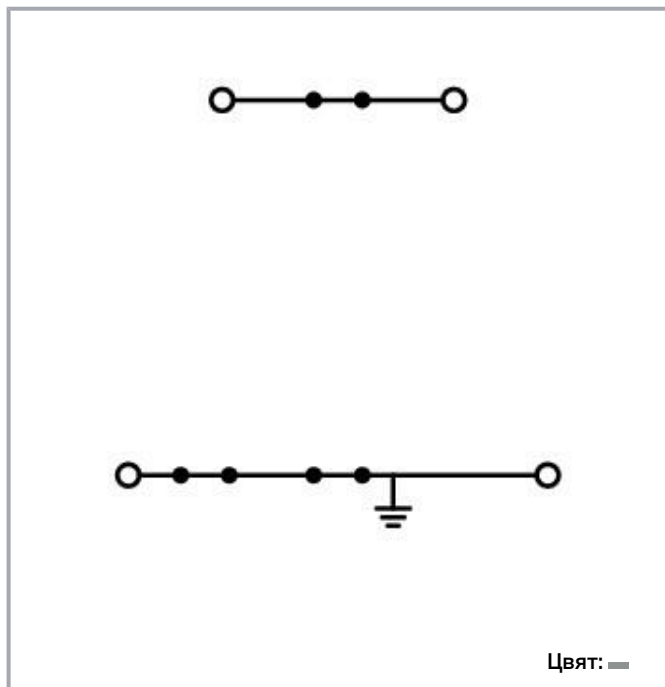

Данни

Electrical data

Ratings per IEC/EN

Ratings per	IEC/EN 60947-7-1
Nominal voltage (III/3)	500 V
Rated surge voltage (III/3)	6 kV
Rated current	24 A
Rated current 2	28 A
Legend (ratings)	(III / 3) ≙ Overvoltage category III / Pollution degree 3

Ratings per UL

Approvals per	UL 1059
Rated voltage UL (Use Group B)	300 V
Rated current UL (Use Group B)	20 A

Подлежи на промяна. Моля, обърнете внимание и на допълнителната документация на продукта!

ВАГО България ООД
Бизнес център Сердика
Бул."Акад. Иван Гешов" 2Е | Сграда 1, ет. 4, офис 417 | 1330 София
Тел.: +359 2 489 46 09 | Тел.: +359 2 489 46 10
Имейл: sales.bg@wago.com

Имате ли въпроси относно нашите продукти?
Винаги ще се радваме да получим вашето обаждане на +359 2 489 46 09.



Rated voltage UL (Use Group C)	300 V
Rated current UL (Use Group C)	20 A

Ratings per CSA

Approvals per	C22.2 No 158
Rated voltage CSA (Use Group B)	300 V
Rated current CSA (Use Group B)	20 A
Rated voltage CSA (Use Group C)	300 V
Rated current CSA (Use Group C)	20 A

Ex information

Reference hazardous areas	See Downloads – Documentation – Additional Information: Technical Section; Technical explanations
Ratings per	ATEX: KIWA 17 ATEX 0030 U / IECEx: KIWA 17.0014U (Ex ec IIC Gc)
Rated voltage EN (Ex e II)	440 V
Rated current (Ex e II)	14 A

Connection data

Total number of connection points	4
Total number of potentials	2
Number of levels	2
Number of jumper slots	4

Connection 1

Connection technology	Push-in CAGE CLAMP®
Number of connection points	2
Actuation type	Push-in Operating tool
Connectable conductor materials	Copper
Nominal cross-section	2,5 mm ²
Solid conductor	0,25 ... 4 mm ² / 22 ... 12 AWG
Solid conductor; push-in termination	0,75 ... 4 mm ² / 18 ... 12 AWG
Fine-stranded conductor	0,25 ... 4 mm ² / 22 ... 12 AWG
Fine-stranded conductor; with insulated ferrule	0,25 ... 2,5 mm ² / 22 ... 14 AWG
Fine-stranded conductor; with ferrule; push-in termination	1 ... 2,5 mm ² / 18 ... 14 AWG
Note (conductor cross-section)	Depending on the conductor characteristic, a conductor with a smaller cross-section can also be inserted via push-in termination.

Подлежи на промяна. Моля, обърнете внимание и на допълнителната документация на продукта!

ВАГО България ООД
 Бизнес център Сердика
 Бул."Акад. Иван Гешов" 2Е | Сграда 1, ет. 4, офис 417 | 1330 София
 Тел.: +359 2 489 46 09 | Тел.: +359 2 489 46 10
 Имейл: sales.bg@wago.com

Имате ли въпроси относно нашите продукти?
 Винаги ще се радваме да получим вашето обаждане на +359 2 489 46 09.



Strip length	10 ... 12 mm / 0.39 ... 0.47 inch
Wiring direction	Front-entry wiring

Connection 2

Number of connection points 2	2
-------------------------------	---

Physical data

Width	5,2 mm / 0.205 inch
Height	93 mm / 3.661 inch
Depth from upper edge of DIN-rail	51,7 mm / 2.035 inch

Mechanical data

Potentialkennzeichnung	PE/N
Mounting type	DIN-35 rail
Marking level	Center/side marking

Material data

Note on material data	Information on material data can be found here
Color	сив
Insulation material	Polyamide (PA66)
Flammability class per UL94	V0
Fire load	0,255 MJ
Weight	16,7 g

Commercial data

Product Group	22 (TOPJOB S)
PU (SPU)	50 Stück
Packaging type	box
Country of origin	DE
GTIN	4050821403852
Customs tariff number	85369010000

Одобрения / Сертификати



Сертификати, специфични за всяка държава

Лого	Одобрение	Допълнителен текст за одобрение	Име на сертификат
------	-----------	---------------------------------	-------------------

Подлежи на промяна. Моля, обърнете внимание и на допълнителната документация на продукта!

ВАГО България ООД
 Бизнес център Сердика
 Бул."Акад. Иван Гешов" 2Е | Сграда 1, ет. 4, офис 417 | 1330 София
 Тел.: +359 2 489 46 09 | Тел.: +359 2 489 46 10
 Имейл: sales.bg@wago.com

Имате ли въпроси относно нашите продукти?
 Винаги ще се радваме да получим вашето обаждане на +359 2 489 46 09.

	CCA DEKRA Certification B.V.	EN 60947	71-107687
	CCA DEKRA Certification B.V.	EN 60947	NTR NL 7730
	CCA DEKRA Certification B.V.	C22.2 No. 158	1536069

Сертификати за кораби



Лого	Одобрение	Допълнителен текст за одобрение	Име на сертификат
	ABS American Bureau of Shipping	EN 60947	20- HG1941090- PDA
	DNV GL Det Norske Veritas, Germanischer Lloyd	-	TAE00001V2

UL-Approvals

Лого	Одобрение	Допълнителен текст за одобрение	Име на сертификат
	UL Underwriters Laboratories Inc.	UL 1059	E45172

Изискват се аксесоари

Крайна капачка

End plate		
	Артикул №: 2002-2691 Крайна и междинна пластина; 1 mm дебелина; сив	www.wago.com/2002-2691
	Артикул №: 2002-2692 Крайна и междинна пластина; 1 mm дебелина; оранжев	www.wago.com/2002-2692

Допълнителни аксесоари

Монтаж

Подлежи на промяна. Моля, обърнете внимание и на допълнителната документация на продукта!

ВАГО България ООД
Бизнес център Сердика
Бул."Акад. Иван Гешов" 2Е | Сграда 1, ет. 4, офис 417 | 1330 София
Тел.: +359 2 489 46 09 | Тел.: +359 2 489 46 10
Имейл: sales.bg@wago.com

Имате ли въпроси относно нашите продукти?
Винаги ще се радваме да получим вашето обаждане на +359 2 489 46 09.

Mounting accessories

**Артикул №: 709-156**

Капак; Тип 3; подходящ за носещо покритие, тип 3; дължина 1 m; прозрачен

www.wago.com/709-156**Артикул №: 709-169**

Държач на капак; Тип 3; сив

www.wago.com/709-169

Ferrule

Ferrule

**Артикул №: 216-241**Накрайник; Втулка за 0.5 mm² / 20 AWG; изолиран; електр. калаено покритие; електролитна мед; газонепроницаем; съгл. DIN 46228, Част 4/09.90; бялwww.wago.com/216-241**Артикул №: 216-242**Накрайник; Втулка за 0.75 mm² / 18 AWG; изолиран; електр. калаено покритие; електролитна мед; газонепроницаем; съгл. DIN 46228, Част 4/09.90; сивwww.wago.com/216-242**Артикул №: 216-243**Накрайник; Втулка за 1 mm² / AWG 18; изолиран; електр. калаено покритие; електролитна мед; газонепроницаем; съгл. DIN 46228, Част 4/09.90; червенwww.wago.com/216-243**Артикул №: 216-244**Накрайник; Втулка за 1.5 mm² / AWG 16; изолиран; електр. калаено покритие; електролитна мед; газонепроницаем; съгл. DIN 46228, Част 4/09.90; черенwww.wago.com/216-244**Артикул №: 216-263**Накрайник; Втулка за 1 mm² / AWG 18; изолиран; електр. калаено покритие; електролитна мед; газонепроницаем; съгл. DIN 46228, Част 4/09.90; червенwww.wago.com/216-263**Артикул №: 216-246**Накрайник; Втулка за 2.5 mm² / AWG 14; изолиран; електр. калаено покритие; електролитна мед; газонепроницаем; съгл. DIN 46228, Част 4/09.90; синwww.wago.com/216-246**Артикул №: 216-266**Накрайник; Втулка за 2.5 mm² / AWG 14; изолиран; електр. калаено покритие; електролитна мед; газонепроницаем; съгл. DIN 46228, Част 4/09.90; синwww.wago.com/216-266**Артикул №: 216-264**Накрайник; Втулка за 1.5 mm² / AWG 16; изолиран; електр. калаено покритие; електролитна мед; газонепроницаем; съгл. DIN 46228, Част 4/09.90; черенwww.wago.com/216-264**Артикул №: 216-262**Накрайник; Втулка за 0.75 mm² / 18 AWG; изолиран; електр. калаено покритие; електролитна мед; газонепроницаем; съгл. DIN 46228, Част 4/09.90; сивwww.wago.com/216-262

Защитно-предупредителен маркер

Cover

Артикул №: 2002-115

Защитно-предупредителен маркер; за 5 клеми; със символ на високо напрежение, черно; жълт

www.wago.com/2002-115

Тест и измерване

Testing accessories

**Артикул №: 2009-174**

Тестов щепселен адаптер; за тестов щепсел Ø 4 mm; за тестване на клеми TOPJOB®S, монтирани на шина; сив

www.wago.com/2009-174

Подлежи на промяна. Моля, обърнете внимание и на допълнителната документация на продукта!

ВАГО България ООД

Бизнес център Сердика

Бул."Акад. Иван Гешов" 2Е | Сграда 1, ет. 4, офис 417 | 1330 София

Тел.: +359 2 489 46 09 | Тел.: +359 2 489 46 10

Имейл: sales.bg@wago.com

Имате ли въпроси относно нашите продукти?

Винаги ще се радваме да получим вашето обаждане на +359 2 489 46 09.

**Артикул №: 2009-182**

Тестов отклонител; за макс. 2.5 mm²; свързване без инструменти за отделни тестови проводници 0.08 - 2.5 mm; сив www.wago.com/2009-182

**Артикул №: 2002-611**

Тестов щепселен модул тип L TOPJOB®S; модулен; 1-полюсен; 2,50 mm²; сив www.wago.com/2002-611

**Артикул №: 2002-649**

Празен модул тип L TOPJOB®S; модулен; напр. за прескачане на обединени клеми; сив www.wago.com/2002-649

Jumpers

Jumper

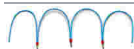
**Артикул №: 210-123**

Мост за обединяване на проводници; изолиран; син www.wago.com/210-123

Артикул №: 2002-402

Джъмпер; 2-пътен; изолиран; светло сив www.wago.com/2002-402

**Артикул №: 2002-402/000-005**

Джъмпер; 2-пътен; изолиран; червен www.wago.com/2002-402/000-005

Артикул №: 2002-400

Непрекъснат джъмпер; 2-пътен; изолиран; светло сив www.wago.com/2002-400

Артикул №: 2002-403

Джъмпер; 3-пътен; изолиран; светло сив www.wago.com/2002-403

**Артикул №: 2002-404/000-005**

Джъмпер; 4-пътен; изолиран; червен www.wago.com/2002-404/000-005

**Артикул №: 2002-403/000-006**

Джъмпер; 3-пътен; изолиран; син www.wago.com/2002-403/000-006

**Артикул №: 2002-404/000-006**

Джъмпер; 4-пътен; изолиран; син www.wago.com/2002-404/000-006

**Артикул №: 2002-403/000-005**

Джъмпер; 3-пътен; изолиран; червен www.wago.com/2002-403/000-005

Артикул №: 2002-405/000-005

Джъмпер; 5-пътен; изолиран; червен www.wago.com/2002-405/000-005

**Артикул №: 2002-402/000-006**

Джъмпер; 2-пътен; изолиран; син www.wago.com/2002-402/000-006

Подлежи на промяна. Моля, обърнете внимание и на допълнителната документация на продукта!

ВАГО България ООД

Бизнес център Сердика

Бул."Акад. Иван Гешов" 2Е | Сграда 1, ет. 4, офис 417 | 1330 София

Тел.: +359 2 489 46 09 | Тел.: +359 2 489 46 10

Имейл: sales.bg@wago.com

Имате ли въпроси относно нашите продукти?

Винаги ще се радваме да получим вашето обаждане на +359 2 489 46 09.



Артикул №: 2002-405/000-006
Джъмпер; 5-пътен; изолиран; син

www.wago.com/2002-405/000-006

Артикул №: 2002-404
Джъмпер; 4-пътен; изолиран; светло сив

www.wago.com/2002-404

Артикул №: 2002-406/000-006
Джъмпер; 6-пътен; изолиран; син

www.wago.com/2002-406/000-006

Артикул №: 2002-406/000-005
Джъмпер; 6-пътен; изолиран; червен

www.wago.com/2002-406/000-005



Артикул №: 2002-406/020-000
Делта джъмпер; изолиран; светло сив

www.wago.com/2002-406/020-000

Артикул №: 2002-405
Джъмпер; 5-пътен; изолиран; светло сив

www.wago.com/2002-405

Артикул №: 2002-407/000-005
Джъмпер; 7-пътен; изолиран; червен

www.wago.com/2002-407/000-005



Артикул №: 2002-408
Джъмпер; 8-пътен; изолиран; светло сив

www.wago.com/2002-408

Артикул №: 2002-408/000-006
Джъмпер; 8-пътен; изолиран; син

www.wago.com/2002-408/000-006



Артикул №: 2002-405/011-000
Джъмпер за свързване на звезда; 3-пътен; изолиран; светло сив

www.wago.com/2002-405/011-000

Артикул №: 2002-407/000-006
Джъмпер; 7-пътен; изолиран; син

www.wago.com/2002-407/000-006

Артикул №: 2002-408/000-005
Джъмпер; 8-пътен; изолиран; червен

www.wago.com/2002-408/000-005



Артикул №: 2002-407
Джъмпер; 7-пътен; изолиран; светло сив

www.wago.com/2002-407

Артикул №: 2002-406
Джъмпер; 6-пътен; изолиран; светло сив

www.wago.com/2002-406

Артикул №: 2002-410/000-005
Джъмпер; 10-пътен; изолиран; червен





www.wago.com/2002-410/000-005

Подлежи на промяна. Моля, обърнете внимание и на допълнителната документация на продукта!

ВАГО България ООД
Бизнес център Сердика
Бул."Акад. Иван Гешов" 2Е | Сграда 1, ет. 4, офис 417 | 1330 София
Тел.: +359 2 489 46 09 | Тел.: +359 2 489 46 10
Имейл: sales.bg@wago.com

Имате ли въпроси относно нашите продукти?
Винаги ще се радваме да получим вашето обаждане на +359 2 489 46 09.















Артикул №: 2002-410/000-006 Джъмпер; 10-пътен; изолиран; син	www.wago.com/2002-410/000-006
Артикул №: 2002-410 Джъмпер; 10-пътен; изолиран; светло сив	www.wago.com/2002-410
Артикул №: 2002-409/000-006 Джъмпер; 9-пътен; изолиран; син	www.wago.com/2002-409/000-006
Артикул №: 2002-409/000-005 Джъмпер; 9-пътен; изолиран; червен	www.wago.com/2002-409/000-005
 Артикул №: 2002-409 Джъмпер; 9-пътен; изолиран; светло сив	www.wago.com/2002-409
 Артикул №: 2002-423/000-006 Непрекъснат джъмпер; от 1 до 3; изолиран; син	www.wago.com/2002-423/000-006
 Артикул №: 2002-423 Непрекъснат джъмпер; от 1 до 3; изолиран; светло сив	www.wago.com/2002-423
Артикул №: 2002-433 Джъмпер; от 1 до 3; изолиран; светло сив	www.wago.com/2002-433
Артикул №: 2002-434 Джъмпер; от 1 до 4; изолиран; светло сив	www.wago.com/2002-434
 Артикул №: 2002-423/000-005 Непрекъснат джъмпер; от 1 до 3; изолиран; червен	www.wago.com/2002-423/000-005
Артикул №: 2002-435 Джъмпер; от 1 до 5; изолиран; светло сив	www.wago.com/2002-435
Артикул №: 2002-436 Джъмпер; от 1 до 6; изолиран; светло сив	www.wago.com/2002-436
Артикул №: 2002-437 Джъмпер; от 1 до 7; изолиран; светло сив	www.wago.com/2002-437
Артикул №: 2002-438 Джъмпер; от 1 до 8; изолиран; светло сив	www.wago.com/2002-438
Артикул №: 2002-439 Джъмпер; от 1 до 9; изолиран; светло сив	www.wago.com/2002-439
Артикул №: 2002-440 Джъмпер; от 1 до 10; изолиран; светло сив	www.wago.com/2002-440

Подлежи на промяна. Моля, обърнете внимание и на допълнителната документация на продукта!

ВАГО България ООД
Бизнес център Сердика
Бул."Акад. Иван Гешов" 2Е | Сграда 1, ет. 4, офис 417 | 1330 София
Тел.: +359 2 489 46 09 | Тел.: +359 2 489 46 10
Имейл: sales.bg@wago.com

Имате ли въпроси относно нашите продукти?
Винаги ще се радваме да получим вашето обаждане на +359 2 489 46 09.

	Артикул №: 2002-472 Стъпаловиден джъмпер; 2-пътен; изолиран; светло сив	www.wago.com/2002-472
	Артикул №: 2002-473 Стъпаловиден джъмпер; 3-пътен; изолиран; светло сив	www.wago.com/2002-473
	Артикул №: 2002-475/011-000 Стъпаловиден джъмпер; 3-пътен; изолиран; светло сив	www.wago.com/2002-475/011-000
	Артикул №: 2002-475 Стъпаловиден джъмпер; 5-пътен; изолиран; светло сив	www.wago.com/2002-475
	Артикул №: 2002-476 Стъпаловиден джъмпер; 6-пътен; изолиран; светло сив	www.wago.com/2002-476
	Артикул №: 2002-474 Стъпаловиден джъмпер; 4-пътен; изолиран; светло сив	www.wago.com/2002-474
	Артикул №: 2002-477 Стъпаловиден джъмпер; 7-пътен; изолиран; светло сив	www.wago.com/2002-477
	Артикул №: 2002-473/011-000 Стъпаловиден джъмпер; 2-пътен; от 1 до 3; изолиран; светло сив	www.wago.com/2002-473/011-000
	Артикул №: 2002-479 Стъпаловиден джъмпер; 9-пътен; изолиран; светло сив	www.wago.com/2002-479
	Артикул №: 2002-478 Стъпаловиден джъмпер; 8-пътен; изолиран; светло сив	www.wago.com/2002-478
	Артикул №: 2002-479/011-000 Стъпаловиден джъмпер; изолиран; светло сив	www.wago.com/2002-479/011-000
	Артикул №: 2002-480 Стъпаловиден джъмпер; 10-пътен; изолиран; светло сив	www.wago.com/2002-480
	Артикул №: 2002-477/011-000 Стъпаловиден джъмпер; изолиран; светло сив	www.wago.com/2002-477/011-000
	Артикул №: 2002-492 Вертикален джъмпер; изолиран; светло сив	www.wago.com/2002-492
	Артикул №: 2002-481/011-000 Стъпаловиден джъмпер; изолиран; светло сив	www.wago.com/2002-481/011-000

Подлежи на промяна. Моля, обърнете внимание и на допълнителната документация на продукта!

ВАГО България ООД
Бизнес център Сердика
Бул."Акад. Иван Гешов" 2Е | Сграда 1, ет. 4, офис 417 | 1330 София
Тел.: +359 2 489 46 09 | Тел.: +359 2 489 46 10
Имейл: sales.bg@wago.com

Имате ли въпроси относно нашите продукти?
Винаги ще се радваме да получим вашето обаждане на +359 2 489 46 09.



Артикул №: 2002-481
Стъпаловиден джъмпер; 11-пътен; изолиран; светло сив

www.wago.com/2002-481

Артикул №: 2002-492/000-012
Вертикален джъмпер; изолиран; оранжев

www.wago.com/2002-492/000-012



Артикул №: 2002-482
Стъпаловиден джъмпер; 12-пътен; изолиран; светло сив

www.wago.com/2002-482

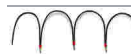

Артикул №: 210-103
Мост за обединяване на проводници; изолиран; черен

www.wago.com/210-103

Монтажна шина

Mounting accessories



Артикул №: 210-197
Стоманена носеща шина; 35 x 15 mm; 1,5 mm дебелина; дължина 2 m; с прорези; подобно на EN 60715; сребрист

www.wago.com/210-197



Артикул №: 210-198
Медна носеща шина; 35 x 15 mm; 2,3 mm дебелина; дължина 2 m; без прорези; съгласно EN 60715; цвят мед

www.wago.com/210-198



Артикул №: 210-504
Стоманена носеща шина; 35 x 7,5 mm; 1 mm дебелина; дължина 2 m; с прорези; поцинкован; съгласно EN 60715; сребрист

www.wago.com/210-504

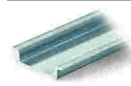

Артикул №: 210-505
Стоманена носеща шина; 35 x 7,5 mm; 1 mm дебелина; дължина 2 m; без прорези; поцинкован; съгласно EN 60715; сребрист

www.wago.com/210-505



Артикул №: 210-506
Стоманена носеща шина; 35 x 15 mm; 1,5 mm дебелина; дължина 2 m; без прорези; поцинкован; подобно на EN 60715; сребрист

www.wago.com/210-506



Артикул №: 210-508
Стоманена носеща шина; 35 x 15 mm; 1,5 mm дебелина; дължина 2 m; с прорези; поцинкован; подобно на EN 60715; сребрист

www.wago.com/210-508

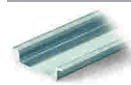

Артикул №: 210-113
Стоманена носеща шина; 35 x 7,5 mm; 1 mm дебелина; дължина 2 m; без прорези; съгласно EN 60715; сребрист

www.wago.com/210-113

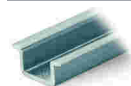

Артикул №: 210-118
Стоманена носеща шина; 35 x 15 mm; 2,3 mm дебелина; дължина 2 m; без прорези; съгласно EN 60715; сребрист

www.wago.com/210-118



Артикул №: 210-112
Стоманена носеща шина; 35 x 7,5 mm; 1 mm дебелина; дължина 2 m; с прорези; съгласно EN 60715; "Ширина на отвора 25 mm; сребрист

www.wago.com/210-112



Артикул №: 210-114
Стоманена носеща шина; 35 x 15 mm; 1,5 mm дебелина; дължина 2 m; без прорези; подобно на EN 60715; сребрист

www.wago.com/210-114



Артикул №: 210-115
Стоманена носеща шина; 35 x 7,5 mm; 1 mm дебелина; дължина 2 m; с прорези; съгласно EN 60715; "Ширина на отвора 18 mm; сребрист

www.wago.com/210-115

Подлежи на промяна. Моля, обърнете внимание и на допълнителната документация на продукта!

ВАГО България ООД
Бизнес център Сердика
Бул."Акад. Иван Гешов" 2Е | Сграда 1, ет. 4, офис 417 | 1330 София
Тел.: +359 2 489 46 09 | Тел.: +359 2 489 46 10
Имейл: sales.bg@wago.com

Имате ли въпроси относно нашите продукти?
Винаги ще се радваме да получим вашето обаждане на +359 2 489 46 09.

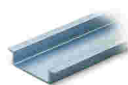
**Артикул №: 210-196**

Алуминиева носеща шина; 35 x 8,2 mm; 1,6 mm дебелина; дължина 2 m; без прорези; подобно на EN 60715; сребрист www.wago.com/210-196

Крайна капачка

End plate

**Артикул №: 209-192**

Сепаратор за Ex e/Ex i приложения; 3 mm дебелина; 125,5 mm ширина; оранжев www.wago.com/209-192

Инструмент

Operating tool

**Артикул №: 210-658**

Работен инструмент; Нож: 3.5 x 0.5 mm; с частично изолирана дръжка; ъглов; къс; многоцветен www.wago.com/210-658

**Артикул №: 210-720**

Работен инструмент; Нож: 3.5 x 0.5 mm; с частично изолирана дръжка; многоцветен www.wago.com/210-720

Push-in type wire jumper

Jumper

**Артикул №: 2009-412**

Жичен джъмпер тип „push-in“; изолиран; 60 mm дължина; черен www.wago.com/2009-412

**Артикул №: 2009-414**

Жичен джъмпер тип „push-in“; 1,5 mm²; изолиран; 110 mm дължина; черен www.wago.com/2009-414

**Артикул №: 2009-416**

Жичен джъмпер тип „push-in“; 1,5 mm²; изолиран; 250 mm дължина; черен www.wago.com/2009-416

Изоляционен стопер

Insulation stop

Артикул №: 2002-171

Изоляционен стопер; 0.25 - 0.5 mm²; 5 броя/лента; светло сив www.wago.com/2002-171

Артикул №: 2002-172

Изоляционен стопер; 0.75 - 1 mm²; 5 броя/лента; тъмно сив www.wago.com/2002-172

Маркиращи аксесоари

Marking strip

**Артикул №: 2009-110**

Маркиращи ленти; за Smart Printer; на ролка; неразтегателни; без печат; тип закрепване чрез закопчаване; бял www.wago.com/2009-110

Marker carrier

**Артикул №: 2009-198**

Адаптер; сив www.wago.com/2009-198

**Артикул №: 2002-121**

Адаптер; сив www.wago.com/2002-121

**Артикул №: 2002-161**

Подлежи на промяна. Моля, обърнете внимание и на допълнителната документация на продукта!

ВАГО България ООД

Бизнес център Сердика

Бул."Акад. Иван Гешов" 2Е | Сграда 1, ет. 4, офис 417 | 1330 София

Тел.: +359 2 489 46 09 | Тел.: +359 2 489 46 10

Имейл: sales.bg@wago.com





Имате ли въпроси относно нашите продукти?

Винаги ще се радваме да получим вашето обаждане на +359 2 489 46 09.

Адаптер; сив

www.wago.com/2002-161

Marker

	Артикул №: 2009-115/000-002 WMB-Inline; за Smart Printer; 1500 броя на ролка; разтегателни от 5 - 5.2 mm; без печат; тип закрепване чрез закопчаване; жълт	www.wago.com/2009-115/000-002
	Артикул №: 2009-115/000-007 WMB-Inline; за Smart Printer; 1500 броя на ролка; разтегателни от 5 - 5.2 mm; без печат; тип закрепване чрез закопчаване; сив	www.wago.com/2009-115/000-007
	Артикул №: 2009-115/000-017 WMB-Inline; за Smart Printer; 1500 броя на ролка; разтегателни от 5 - 5.2 mm; без печат; тип закрепване чрез закопчаване; светло зелен	www.wago.com/2009-115/000-017
	Артикул №: 2009-115/000-023 WMB-Inline; за Smart Printer; 1500 броя на ролка; разтегателни от 5 - 5.2 mm; без печат; тип закрепване чрез закопчаване; зелен	www.wago.com/2009-115/000-023
	Артикул №: 2009-115/000-024 WMB-Inline; за Smart Printer; 1500 броя на ролка; разтегателни от 5 - 5.2 mm; без печат; тип закрепване чрез закопчаване; виолетов	www.wago.com/2009-115/000-024
	Артикул №: 2009-145/000-006 Mini-WSB Inline; за Smart Printer; 1700 броя на ролка; разтегателни от 5 - 5.2 mm; без печат; тип закрепване чрез закопчаване; син	www.wago.com/2009-145/000-006
	Артикул №: 2009-145 Mini-WSB Inline; за Smart Printer; 1700 броя на ролка; разтегателни от 5 - 5.2 mm; без печат; тип закрепване чрез закопчаване; бял	www.wago.com/2009-145
	Артикул №: 2009-145/000-002 Mini-WSB Inline; за Smart Printer; 1700 броя на ролка; разтегателни от 5 - 5.2 mm; без печат; тип закрепване чрез закопчаване; жълт	www.wago.com/2009-145/000-002
	Артикул №: 2009-145/000-007 Mini-WSB Inline; за Smart Printer; 1700 броя на ролка; разтегателни от 5 - 5.2 mm; без печат; тип закрепване чрез закопчаване; сив	www.wago.com/2009-145/000-007
	Артикул №: 2009-145/000-005 Mini-WSB Inline; за Smart Printer; 1700 броя на ролка; разтегателни от 5 - 5.2 mm; без печат; тип закрепване чрез закопчаване; червен	www.wago.com/2009-145/000-005
	Артикул №: 2009-145/000-012 Mini-WSB Inline; за Smart Printer; 1700 броя на ролка; разтегателни от 5 - 5.2 mm; без печат; тип закрепване чрез закопчаване; оранжев	www.wago.com/2009-145/000-012
	Артикул №: 2009-145/000-023 Mini-WSB Inline; за Smart Printer; 1700 броя на ролка; разтегателни от 5 - 5.2 mm; без печат; тип закрепване чрез закопчаване; зелен	www.wago.com/2009-145/000-023
	Артикул №: 2009-145/000-024 Mini-WSB Inline; за Smart Printer; 1700 броя на ролка; разтегателни от 5 - 5.2 mm; без печат; тип	

Подлежи на промяна. Моля, обърнете внимание и на допълнителната документация на продукта!

ВАГО България ООД
 Бизнес център Сердика
 Бул."Акад. Иван Гешов" 2Е | Сграда 1, ет. 4, офис 417 | 1330 София
 Тел.: +359 2 489 46 09 | Тел.: +359 2 489 46 10
 Имейл: sales.bg@wago.com

Имате ли въпроси относно нашите продукти?
 Винаги ще се радваме да получим вашето обаждане на +359 2 489 46 09.

закрепване чрез закопчаване; виолетов

www.wago.com/2009-145/000-024**Артикул №: 2009-115**

WMB-Inline; за Smart Printer; 1500 броя на ролка; разтегателни от 5 - 5.2 mm; без печат; тип закрепване чрез закопчаване; бял

www.wago.com/2009-115**Артикул №: 248-501/000-006**

Маркировъчна карта Mini-WSB; като карта; неразтегателни; без печат; тип закрепване чрез закопчаване; син

www.wago.com/248-501/000-006**Артикул №: 248-501/000-007**

Маркировъчна карта Mini-WSB; като карта; неразтегателни; без печат; тип закрепване чрез закопчаване; сив

www.wago.com/248-501/000-007**Артикул №: 248-501/000-002**

Маркировъчна карта Mini-WSB; като карта; неразтегателни; без печат; тип закрепване чрез закопчаване; жълт

www.wago.com/248-501/000-002**Артикул №: 248-501/000-012**

Маркировъчна карта Mini-WSB; като карта; неразтегателни; без печат; тип закрепване чрез закопчаване; оранжев

www.wago.com/248-501/000-012**Артикул №: 248-501**

Маркировъчна карта Mini-WSB; като карта; неразтегателни; без печат; тип закрепване чрез закопчаване; бял

www.wago.com/248-501**Артикул №: 248-501/000-017**

Маркировъчна карта Mini-WSB; като карта; неразтегателни; без печат; тип закрепване чрез закопчаване; светло зелен

www.wago.com/248-501/000-017**Артикул №: 248-501/000-005**

Маркировъчна карта Mini-WSB; като карта; неразтегателни; без печат; тип закрепване чрез закопчаване; червен

www.wago.com/248-501/000-005**Артикул №: 248-501/000-024**

Маркировъчна карта Mini-WSB; като карта; неразтегателни; без печат; тип закрепване чрез закопчаване; виолетов

www.wago.com/248-501/000-024**Артикул №: 248-501/000-023**

Маркировъчна карта Mini-WSB; като карта; неразтегателни; без печат; тип закрепване чрез закопчаване; зелен

www.wago.com/248-501/000-023**Артикул №: 793-5501/000-007**

Маркировъчна карта WMB; като карта; за клема с ширина 5 - 17,5 mm; разтегателни от 5 - 5.2 mm; без печат; тип закрепване чрез закопчаване; сив

www.wago.com/793-5501/000-007

Подлежи на промяна. Моля, обърнете внимание и на допълнителната документация на продукта!

ВАГО България ООД
 Бизнес център Сердика
 Бул."Акад. Иван Гешов" 2Е | Сграда 1, ет. 4, офис 417 | 1330 София
 Тел.: +359 2 489 46 09 | Тел.: +359 2 489 46 10
 Имейл: sales.bg@wago.com

Имате ли въпроси относно нашите продукти?
 Винаги ще се радваме да получим вашето обаждане на +359 2 489 46 09.



Артикул №: 793-5501/000-012

Маркировъчна карта WMB; като карта; за клема с ширина 5 - 17,5 mm; разтегателни от 5 - 5.2 mm; без печат; тип закрепване чрез закопчаване; оранжев

www.wago.com/793-5501/000-012

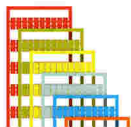

Артикул №: 793-5501/000-014

Маркировъчна карта WMB; като карта; за клема с ширина 5 - 17,5 mm; разтегателни от 5 - 5.2 mm; без печат; тип закрепване чрез закопчаване; кафяв

www.wago.com/793-5501/000-014

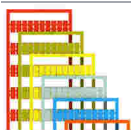

Артикул №: 793-5501/000-017

Маркировъчна карта WMB; като карта; за клема с ширина 5 - 17,5 mm; разтегателни от 5 - 5.2 mm; без печат; тип закрепване чрез закопчаване; зелен

www.wago.com/793-5501/000-017



Артикул №: 793-5501/000-023

Маркировъчна карта WMB; като карта; за клема с ширина 5 - 17,5 mm; разтегателни от 5 - 5.2 mm; без печат; тип закрепване чрез закопчаване; светло зелен

www.wago.com/793-5501/000-023

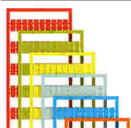

Артикул №: 793-5501/000-024

Маркировъчна карта WMB; като карта; за клема с ширина 5 - 17,5 mm; разтегателни от 5 - 5.2 mm; без печат; тип закрепване чрез закопчаване; виолетов

www.wago.com/793-5501/000-024



Артикул №: 793-501/000-002

Маркировъчна карта WMB; като карта; неразтегателни; без печат; тип закрепване чрез закопчаване; жълт

www.wago.com/793-501/000-002

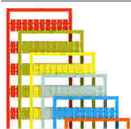

Артикул №: 793-501/000-007

Маркировъчна карта WMB; като карта; неразтегателни; без печат; тип закрепване чрез закопчаване; сив

www.wago.com/793-501/000-007

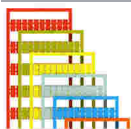

Артикул №: 793-501/000-017

Маркировъчна карта WMB; като карта; неразтегателни; без печат; тип закрепване чрез закопчаване; светло зелен

www.wago.com/793-501/000-017

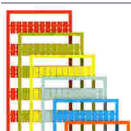

Артикул №: 793-501/000-012

Маркировъчна карта WMB; като карта; неразтегателни; без печат; тип закрепване чрез закопчаване; оранжев

www.wago.com/793-501/000-012



Артикул №: 793-501/000-023

Маркировъчна карта WMB; като карта; неразтегателни; без печат; тип закрепване чрез закопчаване; зелен

www.wago.com/793-501/000-023

Артикул №: 793-501/000-006

Подлежи на промяна. Моля, обърнете внимание и на допълнителната документация на продукта!



Маркировъчна карта WMB; като карта; неразтегателни; без печат; тип закрепване чрез закопчаване; син

www.wago.com/793-501/000-006

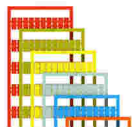

Артикул №: 793-501/000-005

Маркировъчна карта WMB; като карта; неразтегателни; без печат; тип закрепване чрез закопчаване; червен

www.wago.com/793-501/000-005



Артикул №: 793-501

Маркировъчна карта WMB; като карта; неразтегателни; без печат; тип закрепване чрез закопчаване; бял

www.wago.com/793-501

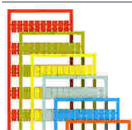

Артикул №: 793-501/000-024

Маркировъчна карта WMB; като карта; неразтегателни; без печат; тип закрепване чрез закопчаване; виолетов

www.wago.com/793-501/000-024

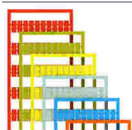

Артикул №: 793-5501/000-005

Маркировъчна карта WMB; като карта; за клема с ширина 5 - 17,5 mm; разтегателни от 5 - 5.2 mm; без печат; тип закрепване чрез закопчаване; червен

www.wago.com/793-5501/000-005

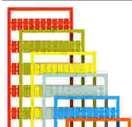

Артикул №: 793-5501/000-002

Маркировъчна карта WMB; като карта; за клема с ширина 5 - 17,5 mm; разтегателни от 5 - 5.2 mm; без печат; тип закрепване чрез закопчаване; жълт

www.wago.com/793-5501/000-002



Артикул №: 793-5501/000-006

Маркировъчна карта WMB; като карта; за клема с ширина 5 - 17,5 mm; разтегателни от 5 - 5.2 mm; без печат; тип закрепване чрез закопчаване; син

www.wago.com/793-5501/000-006

Артикул №: 793-5501

Маркировъчна карта WMB; като карта; за клема с ширина 5 - 17,5 mm; разтегателни от 5 - 5.2 mm; без печат; тип закрепване чрез закопчаване; бял

www.wago.com/793-5501



Артикул №: 2009-115/000-012

WMB-Inline; за Smart Printer; 1500 броя на ролка; разтегателни от 5 - 5.2 mm; без печат; тип закрепване чрез закопчаване; оранжев

www.wago.com/2009-115/000-012



Артикул №: 2009-115/000-006

WMB-Inline; за Smart Printer; 1500 броя на ролка; разтегателни от 5 - 5.2 mm; без печат; тип закрепване чрез закопчаване; син

www.wago.com/2009-115/000-006



Артикул №: 2009-115/000-005

WMB-Inline; за Smart Printer; 1500 броя на ролка; разтегателни от 5 - 5.2 mm; без печат; тип закрепване чрез закопчаване; червен

www.wago.com/2009-115/000-005

Group marker carrier



Артикул №: 2009-193

Държач за група маркировъчни табелки; сив

www.wago.com/2009-193

Подлежи на промяна. Моля, обърнете внимание и на допълнителната документация на продукта!



Артикул №: 2009-192

Държач за група маркировъчни табелки; сив

www.wago.com/2009-192**Изтегляния****Documentation****Bid Text**

2002-2647 docx - Datei	Apr 18, 2019	docx 15,6 kB	Изтегляне
---------------------------	--------------	-----------------	-----------

2002-2647 X81 - Datei	Apr 18, 2019	xml 4,2 kB	Изтегляне
--------------------------	--------------	---------------	-----------

Additional Information

Technical Section Technical explanations		pdf 2,2 MB	Изтегляне
---	--	---------------	-----------

CAD/CAE-Data**CAD data**

2D/3D Models 2002-2647		URL	Изтегляне
------------------------	--	-----	-----------

CAE data

EPLAN Data Portal 2002-2647		URL	Изтегляне
-----------------------------	--	-----	-----------

WSCAD Universe 2002-2647		URL	Изтегляне
--------------------------	--	-----	-----------

ZUKEN Portal 2002-2647		URL	Изтегляне
------------------------	--	-----	-----------

Environmental Product Compliance**Compliance Search**

Environmental Product Compliance 2002-2647		URL	Изтегляне
--	--	-----	-----------

Double-deck terminal block; Ground conductor/through terminal block; same profile as double-deck disconnect terminal block; 2.5 mm²; PE/N; without marker carrier; for DIN-rail 35 x 15 and 35 x 7.5; Push-in CAGE CLAMP®; 2,50 mm²; gray

Подлежи на промяна. Моля, обърнете внимание и на допълнителната документация на продукта!

ВАГО България ООД
Бизнес център Сердика
Бул."Акад. Иван Гешов" 2Е | Сграда 1, ет. 4, офис 417 | 1330 София
Тел.: +359 2 489 46 09 | Тел.: +359 2 489 46 10
Имейл: sales.bg@wago.com

Имате ли въпроси относно нашите продукти?
Винаги ще се радваме да получим вашето обаждане на +359 2 489 46 09.

Бележки за инсталиране

Conductor termination

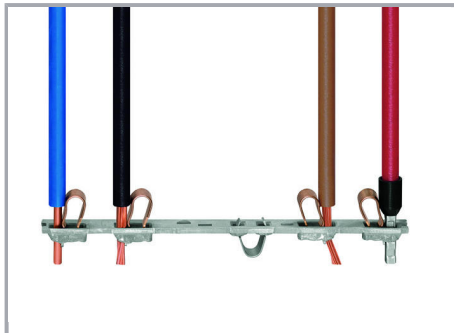

All conductor types at a glance

Commoning

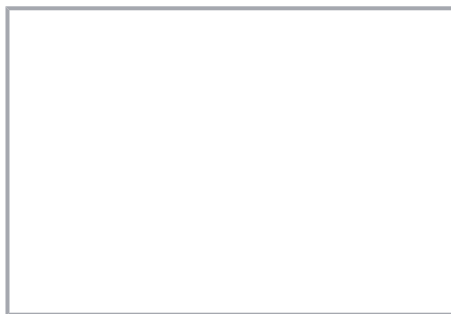
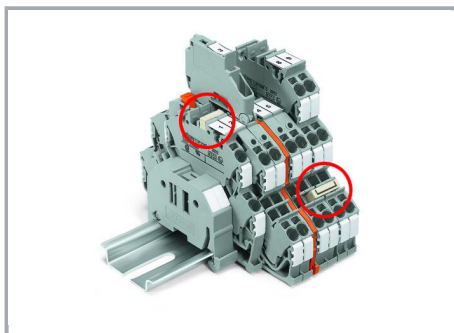

The same profile allows for commoning with TOPJOB® S double-deck terminal blocks (upper deck) and with triple-deck terminal blocks (lower deck).

Left picture – Vertical jumper (2002-492)

Right picture – Push-in type jumper bar (2002 Series)

Семейство продукти

TOPJOB® S

TOPJOB® S: In various industrial applications and modern building installations, WAGO's wide and versatile range of rail-mount terminal blocks provides more than just reliable electrical connections.

Показване на всички продукти от семейството.

Подлежи на промяна. Моля, обърнете внимание и на допълнителната документация на продукта!

ВАГО България ООД
Бизнес център Сердика
Бул."Акад. Иван Гешов" 2Е | Сграда 1, ет. 4, офис 417 | 1330 София
Тел.: +359 2 489 46 09 | Тел.: +359 2 489 46 10
Имейл: sales.bg@wago.com

Имате ли въпроси относно нашите продукти?
Винаги ще се радваме да получим вашето обаждане на +359 2 489 46 09.